



eTwinning

Proyectos de Colaboración Escolar en Europa

¿Qué es eTwinning?



MINISTERIO
DE EDUCACIÓN, CULTURA
Y DEPORTE

SECRETARÍA DE ESTADO
DE EDUCACIÓN, FORMACIÓN PROFESIONAL
Y UNIVERSIDADES
DIRECCIÓN GENERAL
DE EVALUACIÓN
Y COOPERACIÓN TERRITORIAL



Erasmus+

www.etwinning.es

Proyectos de Colaboración Escolar en Europa
Subdirección General de Cooperación Territorial
c/ Los Madrazo 15, 28014 Madrid. Tfno: +34 917018277

¿Qué es eTwinning?

Iniciativa europea

2005

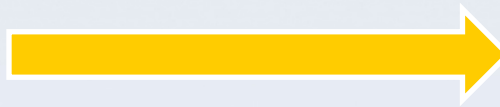

Medida de acompañamiento
COMENIUS [COM10]

2014



Erasmus+

Acción 2 Cooperación para la
innovación y el intercambio
de buenas prácticas.



Servicios

- [Jornadas y eventos](#)
- [Comisión Europea - LLP](#)
- [Enlaces de Interés](#)
- [Perfil del Contratante](#)
- [Evaluadores y expertos](#)
- [Formularios de solicitud / Gestión en línea](#)
- [Publicaciones](#)
- [Documentación](#)
- [Cuentas anuales](#)

Proyectos de colaboración escolar en Europa

El programa eTwinning es una iniciativa de la Comisión Europea que fomenta la colaboración entre centros educativos europeos mediante el uso de las tecnologías de la información y la comunicación (TIC). Forma parte del Programa Comenius como medida de acompañamiento [COM 10].

Los Servicios Nacionales de Apoyo eTwinning ofrecen asistencia pedagógica y técnica al profesorado, realizan seguimientos y evaluaciones de proyectos, publican materiales pedagógicos e informativos y organizan talleres europeos de desarrollo profesional.

Pueden participar profesionales del ámbito educativo de la enseñanza reglada no universitaria. Para ello, basta con acceder a la página web y registrarse. De esa forma, y sin requisitos burocráticos, se entra a formar parte de una comunidad de más de 190.000 profesores de toda Europa. Además, desde la plataforma eTwinning se tiene acceso a un buscador de socios para asociaciones Comenius.

Para más información, puede descargarse la [Guía rápida](#) de eTwinning.

Enlaces de interés:

- Servicio Nacional de Apoyo en España: www.etwinning.es
- Servicio Central de Apoyo: www.etwinning.net
- Materiales curso online: www.etwinning.es/curso
- Búsqueda de socios para asociaciones escolares Comenius: www.etwinning.es
- Correo electrónico de contacto con el Servicio Nacional de Apoyo: informacion@etwinning.es



Acceso plataforma eTwinning (cualquiera de los portales)

GOBIERNO DE ESPAÑA | MINISTERIO DE EDUCACIÓN, CULTURA Y DEPORTE | SECRETARÍA DE ESTADO DE EDUCACIÓN, FORMACIÓN PROFESIONAL Y UNIVERSIDADES | Programa de acción en el ámbito del aprendizaje permanente | DIRECCIÓN GENERAL DE EVALUACIÓN Y COOPERACIÓN TERRITORIAL

eTwinning Proyectos de Colaboración Escolar en Europa

Inicio | Proyectos | Ideas | Formación | buscar...

Bienvenidos
Este es el portal del Servicio Nacional de Apoyo eTwinning. Aquí encontrarás inspiración, asistencia e información para tus proyectos.

Últimos artículos y noticias

- Etwinning y Comenius en la Facultad de Ciencias de la Educación de Córdoba** (10 Jun)
El Viernes 17 de mayo tres alumnas y dos profesores coordinadores del Proyecto Multilateral Comenius que se desarrolla...
- PDV Bulgaria** (07 Jun)
Entre los días 25 y 28 de abril eTwinning organizó en Sofía, la capital de Bulgaria, un Taller...
- El Servicio Nacional de Apoyo eTwinning busca cubrir puestos de asesor técnico docente** (03 Jun)
El Servicio Nacional de Apoyo eTwinning busca cubrir varios puestos de asesor técnico docente.

Hoy en eTwinning

- 1684 proyectos españoles activos.
- 7995 docentes españoles inscritos.
- 16484 centros españoles inscritos.

Proyecto del mes

CitaGlog 2013
Os presentamos CitaGlogs2013, proyecto que coordina el docente José Mas Pérez del IES Pedro Luna (Zaragoza) junto con su socio francés del Lycée Charlee de Gaulle.

Busca en eTwinning | español | Accede

eTwinning Programa de acción en el ámbito del aprendizaje permanente

Descubrir | Contactar | Colaborar | Progresar | Ponte al día | Ayuda

La comunidad de centros escolares europeos
La plataforma gratuita y segura que permite a los docentes compartir ideas y desarrollar proyectos colaborativos en Europa
204000 Docentes - 28178 Proyectos - 105915 Centros escolares

Únete a eTwinning
Inscripción
Por qué registrarse

eTwinning de un vistazo
Entra en eTwinning y podrás.....

- Descubrir** Los principios de eTwinning
Descubre las ventajas de ser miembro eTwinning e inicia te en la aventura.
- Contactar** Contacta con otros profesores
¿Quieres encontrar compañeros por toda Europa?
- Colaborar** Inspírate
Comparte tus ideas, colabora y participa en proyectos.
- Progresar** Desarrolla tus competencias
Participa en talleres y encuentros, aprende más sobre los premios eTwinning.

Ponte al día
05.06.2013 Ganadores del concurso de la campaña de primavera
31.05.2013 Consumer Classroom
más noticias

Voces de eTwinning
The Rainbow Village

Ayuda
Deja que te ayudemos en eTwinning
• Contacto
• Ayuda
• Guía general
• Preguntas frecuentes

Responsabilidad legal | Contacto | Información

eTwinning forma parte de Comenius, el programa de la UE para la enseñanza escolar

Servicio Nacional de Apoyo
- España <http://www.etwinning.es/>

Servicio Central de Apoyo
- Bruselas <http://www.etwinning.net>

Objetivos en eTwinning

Objetivo: **Asociaciones escolares**



Proyectos de colaboración a través de **Internet**

2 o más centros escolares de **países europeos diferentes**

¿Quién está detrás de eTwinning?

- **33 países** de toda Europa
- Extensión **6 países eTwinning Plus**
- Un **Servicio Nacional de Apoyo (SNA)-CCAA**
- El **Servicio Central de Apoyo (SCA) Bruselas.**



¿Quién puede participar?

eTwinning

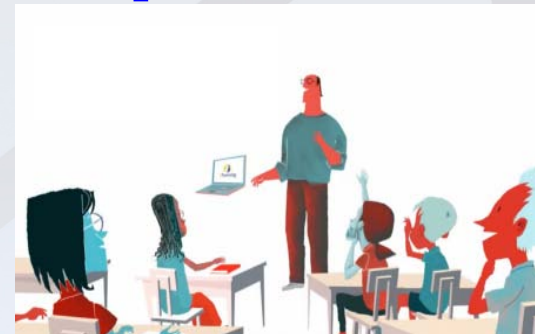

Etapas anteriores
a la Universidad

-Todas las materias
- Multidisciplinares
- Transversales

Todos los idiomas
Castellano
Lenguas cooficiales

Docentes
Alumnos
Equipos directivos
Asesores de Centros
Profesores
Inspectores
Bibliotecarios

Infantil
Primaria
Secundaria y
bachillerato
F.P.
Adultos
E. Régimen Especial

***Cualquier docente que tenga
unos conocimientos básicos de Internet***

La participación en eTwinning



Datos de participación - 27 enero 2014

Europa

La comunidad de centros escolares europeos

La plataforma gratuita y segura que permite a los docentes compartir ideas y desarrollar proyectos colaborativos en Europa

231595 Docentes · **32037** Proyectos · **115771** Centros escolares

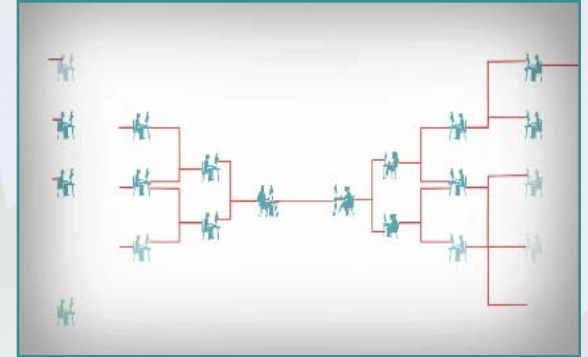

Murcia

- **462** proyectos **109** activos
- **6** con Sello de Calidad nacional
- **347** centros
- **861** docentes

Valencia

- **710** proyectos
- **778** centros
- **1813** docentes

España

Hoy en eTwinning

- » **1679** proyectos españoles activos.
- » **8524** centros españoles inscritos.
- » **18560** docentes españoles inscritos.

¿Qué ofrece el SNA?



Ideas y recomendaciones

Prototipo de proyecto "Musicarte". Primaria

13 Sep 2013 |



Hoy publicamos la cuarta entrega en la sección 'Prototipos de proyecto'. Se trata de una propuesta de proyecto de colaboración, diseñado para desarrollarse directamente en el aula o para que sirva de base a otros proyectos. Estos prototipos podrán servirte como ejemplo del desarrollo de las competencias básicas en los proyectos eTwinning.

El prototipo titulado "Musicarte", va dirigido al primer ciclo de E. Primaria. Haz clic en el título del proyecto para verlo.

Antes de aceptar o rechazar una invitación de contacto de otro usuario eTwinning...

Te recomendamos visitar su perfil a través del buscador de socios y ver si la descripción profesional e idea de proyecto que incluye se adaptan a tus expectativas de proyecto o bien puede resultar interesante para cualquier futura colaboración.

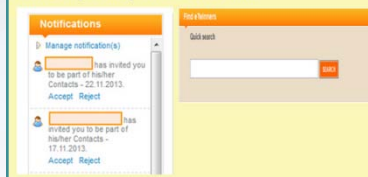

Nuestro actual proyecto eTwinning-Comenius se titula "The incredible life of Marcus Poncius Europaeus". En él nos proponemos contar la vida de este personaje de ficción que viaja por nuestro continente conociendo los problemas que nos afectan.

Para definir cómo sería nuestro personaje, decidimos crear la actividad Creation of character. Uno de los pasos consistía en engazar los diferentes episodios de su vida. Y para ello utilizamos Ciacoo.

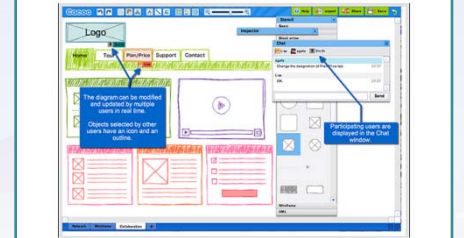

Apoyo y asesoramiento



From Servicio Nacional de Apoyo eTwinning - 06.09.2013
¡Bienvenido/a a las Tarjetas de Proyecto!

A través de estas tarjetas, podrás mantener contacto directo con el Servicio Nacional de Apoyo. Si las usas, seguiremos el desarrollo de tu proyecto y te ofreceremos todo el apoyo técnico y pedagógico que nos pidas. Con las Tarjetas podrás registrar los momentos más importantes de tu proyecto, de su evaluación, o reflexiones sobre el desarrollo del trabajo ¡Y, por supuesto, solicitar asesoramiento!

[Pincha aquí para más información](#)

Un saludo,
Servicio Nacional de Apoyo eTwinning - España

asistencia@etwinning.es

917018277



¿Qué ofrece el SNA?



Formación



Reconocimiento y
visibilidad a tu
trabajo

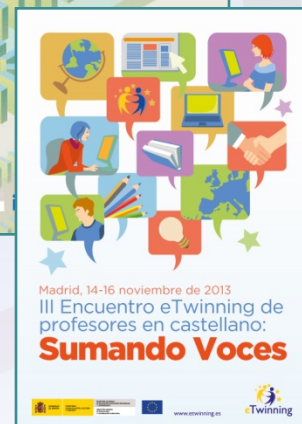
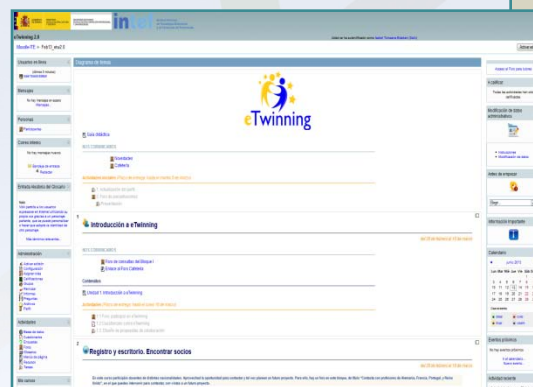

Proyecto del mes



<http://embajadoresetwinning.blogspot.com.es/>



Página bienvenida Portal Nacional

Inicio | Proyectos | Ideas | Formación |

Últimos artículos y noticias

- Ingenio y Talento eTwinning: Cacao para integrar diagramas en proyecto eTwinning** 27 Ene
Claire Chevalier y Ángel Luis Gallego, embajadores eTwinning en Francia y España y docentes de Latin en el...
- Recomendaciones SNA: Notificaciones en tu escritorio** 20 Ene
Algunas recomendaciones útiles para saber gestionar de forma eficiente las notificaciones que recibes por parte de otros usuarios...
- Voces eTwinning enero 2014** 15 Ene
Iniciamos la sección de voces 2014 con un interesante artículo sobre navegación segura en internet que nos remite...
- Un prometedor futuro para eTwinning con Erasmus +** 13 Ene
Erasmus+, el nuevo programa europeo de Educación, formación, juventud y deporte, nace el 1 de enero de 2014...
- Ganadora del concurso de infografías eTwinning** 10 Ene
Desde el Servicio Nacional de Apoyo eTwinning, damos la enhorabuena a la docente, María Cortés Moreno (CEIP La...

[Ver todas las noticias](#)

Hoy en eTwinning

- 1687 proyectos españoles activos.
- 8631 centros españoles inscritos.
- 18575 docentes españoles inscritos.

Proyecto del mes



Booky's books for you

Booky's Books for you es un proyecto de animación a la lectura para alumnos de Primaria de 10 a 12 años. El proyecto está coordinado por la docente, Maite Elejalde (CEP Virgen de la Guía, Portugalete)...

Video eTwinning



Video eTwinning SNA - E

Ver todas las noticias

Twitter | Facebook | RSS | iTunes | Pinterest

Boletín eTwinning [Suscríbete](#)

Portal Europeo [Accede](#)

Guía eTwinning [Descarga](#)

Contacto [asistencia@etwinning.es](#)

Estadísticas

Proyecto del mes

Redes Sociales

asistencia@etwinning.es

Últimas noticias

Subscripción boletín



eTwinning y Erasmus Plus

La mayor comunidad en línea para profesores y alumnos en Europa

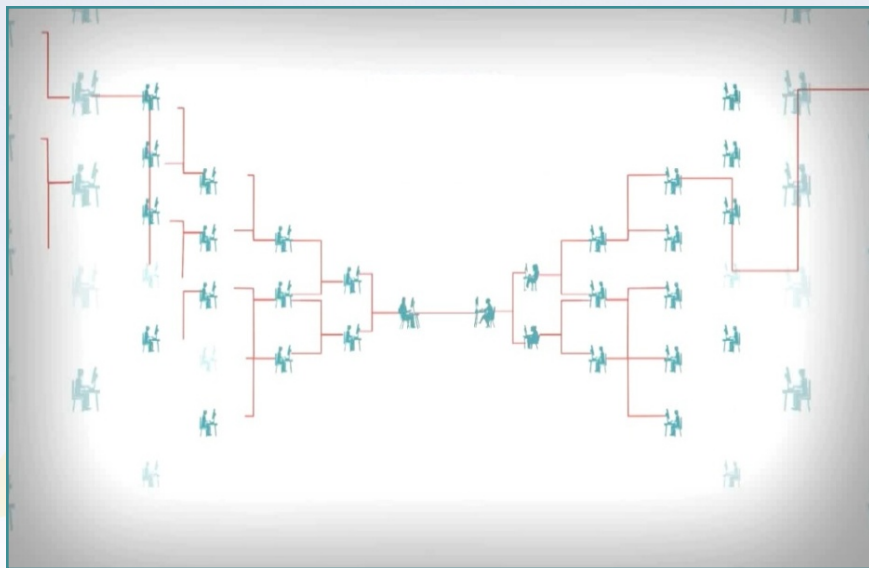

Una forma rápida y segura para encontrar socios

The screenshot shows the 'eTwinning Desktop' search interface. At the top, there are navigation links: INICIO | PERFIL | PROYECTOS | ENCONTRAR SOCIOS | SALAS DE PROFESORES | RECURSOS. Below this, a user is logged in as 'Rosario Ortega Pérez' with options to 'modificar el perfil' or 'cerrar sesión'. The main section is titled 'Encontrar Socios' and includes a 'Búsqueda rápida' search bar with a 'BUSCAR' button. Below this is a section for 'Búsqueda por una o más categorías' with various filters: Función, País, Región, Materia, Familia Profesional, Rango de edad (with 'De' and 'a' dropdowns), Idioma, and Tipo de usuario. There are also three checkboxes: 'Tiene interés en usar un kit de proyecto eTwinning', '¿Disponible para una asociación Comenius?', and '¿Disponible para un proyecto eTwinning?'. A 'BUSCAR' button is located at the bottom right of the search section.

- ### Foros eTwinning ?
- eTwinning Projects: 4-11
 - eTwinning Projects: 12-15
 - eTwinning Projects: 16-19
 - eTwinning Projects: General

- ### Erasmus+ Forums ?
- Partnerships: 4-11
 - Partnerships: 12-15
 - Partnerships: 16-19

eTwinning y Erasmus Plus

Una manera organizada de compartir, alojar tus materiales y comunicarte con los socios

ANOTACIONES A UN BOSQUE

Enlace público a este TwinSpace: <http://new-twinspace.etwinning.net/webtp60116>

Actividades

I VISITA DE TRABAJO

EL BOSQUE EN ITALIA

I MOVILIDAD: BOLOGNA Y EL BOSQUE EN OTOÑO
27/11-1/12/2011

CONCURSO LOGOTIPO

II MOVILIDAD: ALDAIA Y EL BOSQUE EN PRIMAVERA
16-20/4/2012

SITIO WEB COMENIUS

Latest actions

diciembre 9

Elena Pezzi ha cargado un nuevo documento, [Premio nacional Italia](#).
9:49 Documento de la visión Vaya a la carpeta

noviembre 3

Elena Pezzi ha actualizado un documento, [2-Sello Calidad nacional Profe](#).
19:26 Documento de la visión Vaya a la carpeta

Elena Pezzi ha actualizado un documento, [1-Sello Calidad europeo](#).
19:26 Documento de la visión Vaya a la carpeta

Elena Pezzi ha cargado un nuevo documento, [1-Sello Calidad europeo](#).
19:26 Documento de la visión Vaya a la carpeta

Miembros

En este TwinSpace hay 24 profesores, 135 alumnos y 2 visitantes

Foto	Nombre	Último acceso
	SNA eTwinning España Profesor-miembro	28/01/14 7:59
	Alejandro Lidón Mari Profesor-miembro	18/01/14 10:44
	Elena Pezzi Profesor-administrador	25/01/14 18:12

Se muestran 3 resultados.
[Ver todos](#)

Blogs

Buscar
Añadir entrada de blog

La movilidad a Bucarest

16 de mayo de 2013 20:02

A mí me gusta Bucarest porque es una ciudad muy grande y hay una gran diferencia en comparación con Höxter, donde yo vivo. Por un lado, hay muchos parques y muchas áreas verdes en Bucarest. Pero por otro lado, hay mucho tráfico y muchos barrios pobres en la capital de Rumanía. En el pequeño pueblo donde yo vivo, cada familia tiene una casa propia con un gran jardín. Es muy diferente en Bucarest porque la mayoría vive en un pequeño apartamento o en un bloque de pisos. Me ha gustado pasar tiempo con los alumnos de Rumanía, Italia y España porque todos son muy simpáticos y abiertos. Con todo esto, ha sido una buena experiencia y me gustaría visitar a mi familia de acogida otra vez.

Buzón de correo

Escribir un correo electrónico

Recibidos | [Enviados](#) | [Borradores](#)

Recibidos

De	Fecha	Asunto
Carpeta vacía.		

Se muestran 0 resultados.
[Ver todos](#)

Calendario

Resumen | [Día](#) | [Semana](#) | [Mes](#) | [Año](#)



[Eventos](#) | [Exportar](#) | [Importar](#)

Añadir mi encuentro

eTwinning y Erasmus Plus

Un espacio para recopilar tu trabajo y poder difundir un producto final de trabajo colaborativo (Plataforma de difusión Erasmus Plus)

PARTNERSHIPS AND RESULTS IN COMENIUS, LEONARDO DA VINCI AND GRUNDTVIG
NATIONAL AGENCIES

SEARCH

PARTNERSHIP CRITERIA CLEAR CRITERIA

▼ PROGRAMME

Comenius multilateral partnerships (1)

▶ COUNTRY

▶ ORGANIZATION TYPE

▶ EDUCATIONAL FIELD

▶ TOPIC

▶ YEAR

RESULT CRITERIA

▶ AUDIENCE

▶ AGE RANGE

▶ LANGUAGE

▶ RESULT TYPE

▶ AVAILABILITY

1 PARTNERSHIPS FOUND



ANOTACIONES A UN BOSQUE

ORGANIZATION:
IES SALVADOR GADEA

DESCRIPTIONS IN:
Spanish, Romanian, German, Italian

PARTNERS FROM:
Spain, Romania, Germany, Italy

eTwinning y la formación continua

Aprendizaje entre iguales

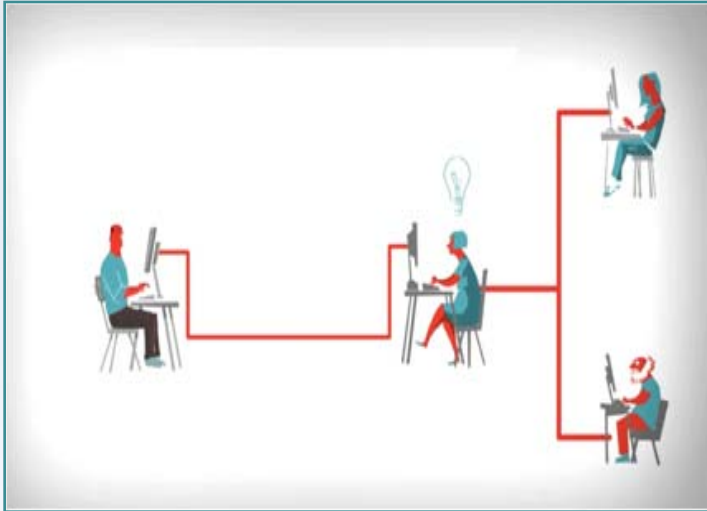

Talleres de desarrollo profesional, cursos y seminarios internacionales



Formación en línea

eTwinning Learning Labs

Learning Events are short online courses aimed at improving your skills and putting you in touch with other eTwinners. They take place in a specially designed platform called the Learning Lab (<http://http://learninglabs.etwinning.net/>). There is a wide range of Learning Events year for you to choose from, in this first part of the school year so you can see below.

Watch for the link to apply on your Desktop. This will appear 1 week before the course is due to begin. You will be asked to fill out an application form. Places are allocated on a country quota basis.

If you are accepted you will receive your special login and password to the Learning Lab Area a few days before the course is due to begin.

30 January - 17 February - Web 2.0 tools in a Twinspace
Expert: Robert Coatings

Language: English
Applications open: 21 January

In this interactive Learning Event (LE) participants will get assignments about 10 Web2.0 tools. The selected tools are available for your projects and are easy-to-use. The LE aims at Web2.0 newbies but everyone who is willing to participate in an active way is welcome. At the end of the LE we will have a videoconference and evaluation.

13 - 26 February - iPads, using Bloom's Taxonomy
Expert: Daniela Bunica Agliu
Language: English
Applications open: 6 February

Using the iPad in the classroom and in eTwinning projects while engaging pupils in remembering, understanding, applying, analyzing, evaluating and creating can forge the ultimate learning experience for them. Join this event to learn how different apps work with Bloom's taxonomy.

28 February - 8 March: The pedagogical Value of eTwinning Projects
Expert: Bart Verweijvel & Arjana Glazic
Language: English
Applications open: 21 February

In this learning event we want to look at eTwinning projects as a framework that gives pupils the opportunity to build 21st Century skills, in the learning event the participants will learn about the key pillars of 21st learning and find ways to integrate them in eTwinning projects. eTwinning projects will be utilised and considered in a rich way of learning.

18 - 28 March: Teachers & pupils in the eTwinning classroom
Experts: Elizabeth Mora Torres & Albert Grau Martí
Language: English
Applications open: 18 March

The behavior in class of pupils and teachers is punctuated by culture and by current societal priorities. These two factors also influence motivation, attitudes towards learning, the way contents are imparted and studied, and even how the tests are developed and administered.

In this Learning event we will examine the participants' experience in the topics mentioned above, including equity issues in the classroom. We shall discuss the ways teachers try to teach and offer challenges to the diversity of pupils in the classroom, particularly in an eTwinning context.

17 - 30 April: Creating Drama in a Twinspace
Expert: Inga Pieterik
Language: English
Applications open: 10 April

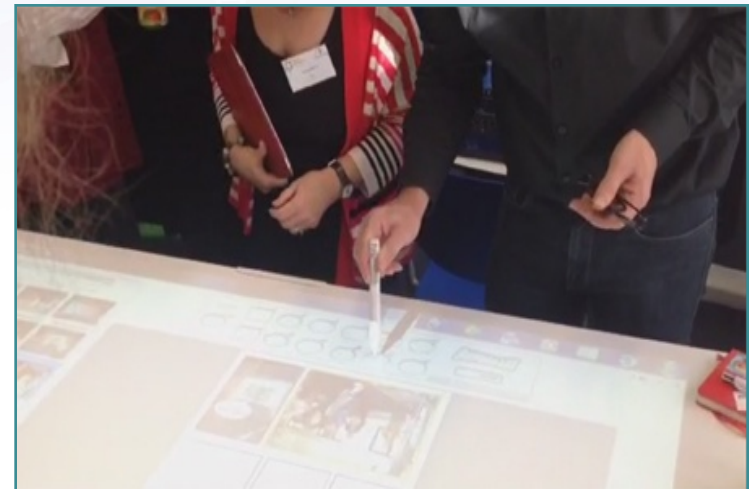

1. Preinscripción:

Formulario de registro en la plataforma virtual

www.etwinning.net (SCA) / www.etwinning.es/ (SNA)

PREINSCRIPCIÓN

Facilite alguna información sobre Vd. mismo

Nombre *

Apellido *

País *

Tu correo electrónico *

Introduce el correo electrónico de nuevo. *

Elige un nombre de usuario *

Elige una contraseña * La contraseña debe tener entre 6 y 10 caracteres (sólo letras y números).

Repita la contraseña *

Declaro que he leído y acepto [la declaración de privacidad](#) y [el código de conducta de eTwinning](#).

Preinscripción:

Aparece la pantalla de preinscripción, donde nos piden una serie de datos personales básicos, todos ellos obligatorios: nombre, apellidos, dirección de correo electrónico, un nombre de usuario y una contraseña.

 **Preinscripción**
Bienvenido a la preinscripción de eTwinning. Complete la información siguiente sobre sí mismo y sobre su centro escolar. Recibirá un correo electrónico para validar su dirección en el sistema. En cuanto confirme su preinscripción, podrá finalizar la segunda parte del proceso de inscripción.

PREINSCRIPCIÓN

Facilite alguna información sobre Vd. mismo

Nombre *	<input type="text"/>
Apellido *	<input type="text"/>
Su correo electrónico *	<input type="text"/>
Elija un nombre de usuario *	<input type="text"/>
Elija una contraseña *	<input type="text"/>
Repita la contraseña *	<input type="text"/>

La contraseña debe tener entre 6 y 10 caracteres (sólo letras y números).

Todos los datos podrán modificarse a posteriori a excepción del nombre de usuario

2. Confirmación de la preinscripción :

Querido/a Rocío Lorenzo,

Muchas gracias por su interés en entrar a formar parte de eTwinning. Para completar su inscripción, haga clic en el enlace de aquí abajo para enviar la información sobre sí mismo y su centro escolar.

<http://www.etwinning.net/es/pub/register.cfm?key=2009832233>

(Si al hacer clic no funciona, copie el enlace y péguelo en su navegador).

Si no está inscrito en eTwinning, ignore este mensaje.

Para cualquier pregunta, póngase en contacto con helpdesk@etwinning.net.

Saludos cordiales,
El equipo eTwinning

3. Registro:

Asegúrate que el correo del centro y el director son correctos

01 Su centro escolar

Inscriba a su centro escolar:

País:

Región:

¿Cuál es el nombre oficial de su centro escolar?*

Indique el nombre de su centro escolar tal como aparece en su página web.

Facilite alguna información sobre su centro escolar

Dirección del centro escolar*

Ciudad*

Indique una dirección postal válida en su país (no necesariamente la dirección postal real).

Código postal

Número oficial del centro escolar

Indique, si existe, el número de registro de su centro escolar. Este número es obligatorio para todos los centros inscritos en el sistema eTwinning.

Teléfono

Correo electrónico del centro escolar*

Indique la dirección de correo electrónico de su centro escolar. No aceptamos direcciones de correo electrónico de tipo genérico.

Figura web del centro escolar

Indique el sitio web de su centro escolar.

Nombre*

Apellido*

Correo electrónico*

Formas de buscar socios:

ing | modificar el perfil | cerrar sesión

1 nuevos 

eTwinning desde mi cámara
SEMANAS ETWINNING

MÁS >





Application open for next webinar
18 - 22 November: Managing Social Media in eTwinning
Expert: Valentina Garoia
Valentina will take a look at the Social Media phenomenon and explore the advantages and the pitfalls of using various Social Media in eTwinning.
To join in just follow the link.



Creative Classroom Group: Expert talk on Science Teaching
Creative Classroom Group organizes an expert talk about Science Teaching on Wednesday, 4th November at 18:00 CET. The aim of the

Avisos

Organizar los avisos

-  Igor Tellierse ha unido al proyecto Innovación, colaboración y práctica - 11.11.2013
-  Sophie Alvesse ha unido al proyecto Innovación, colaboración y práctica - 11.11.2013
-  Lourdes Gozalo Arranz ya forma parte de sus contactos - 18.10.2013
-  Rosario Ortega Pérez ya forma parte de sus contactos - 18.10.2013
-  Belén Hernández ya forma parte de sus contactos - 30.09.2013
-  annette westerop ya forma parte de sus contactos - 10.09.2013
-  Ignacio Casado Alda ya forma parte de sus contactos - 06.09.2013
-  Olga Paniagua Garrido ya forma parte de sus contactos - 06.09.2013

Encuentros didácticos Grupos (15)

Los Encuentros didácticos son encuentros breves e intensos online dedicados a muchos temas. Un experto en el tema los dirige e incluyen trabajos y debates prácticos entre los profesores de toda Europa. A continuación está la lista de los encuentros de este trimestre. Los encuentros aparecerán anunciados una semana antes de comenzar. Para más información, hacer clic [aquí](#).

Go Vocational in eTwinning
Fecha: 18.11.2013 a 29.11.2013
Working language: English
Expert: Hilde Kletzl
Applications open: 10 November
This Event is aimed primarily at teachers of Vocational subjects in second level schools. The participants will explore how best to integrate ideas of vocational education in their classroom practice as well as developing practical ideas for eTwinning projects with a focus on Vocational training. It is suitable for all levels of experience.

ACCEDER AL EVENTO

Web 2.0 tools: Learning by doing
Fecha: 25.11.2013 a 06.12.2013
Working language: English
Expert: Robert Conings
Applications open: 18 November
In this interactive Learning Event (LE) participants will get assignments about some Web2.0-tools. The selected tools are suitable for your projects and are easy-to-use. The Event is aimed at Web2.0-new comers but everyone who is willing to

Noticias de España

Convocatoria Premios Europeos eTwinning 2014
07.11.2013 - Abierto plazo de solicitudes hasta el 8 de diciembre. No lo dejes para el final.

Prototipo de proyecto para primaria: Musicarte
22.09.2013 - Propuesta de proyecto de colaboración para llevar

Encuesta rápida

¿Trabajas en actividades eTwinning en colaboración con otros profesores de tu centro?

No
 Sí

¿Has tenido alguna vez un equipo eTwinning en tu centro?

No
 Sí

¿Consideras que sería una buena idea crear un 'club eTwinning' con los alumnos de tu centro?

ENVIAR Ver los resultados

Salas de profesores

[Ir a la Sala de profesores](#)

"Web2.0 applications and IT-tools for projects 2011"
Activo desde: 13.01.2011
Reservado
Miembros: 1088, Mensajes: 353

A good project for a better world
Activo desde: 02.07.2013
Reservado
Miembros: 12, Mensajes: 2

A shortcut for Comenius preparatory visit
Activo desde: 22.07.2011





Hay encuentros de profesores con los mismos intereses:

Encuentros didácticos



Creative Classroom Group: First expert talk next 12th September
As part of the "Back to Group Campaign", Creative Classroom Group organizes the first expert talk of the year on Thursday 12th September at 17.30 CET.

Anne Gilleran, the pedagogical manager of eTwinning will give some guidelines and useful information for organizing a successful eTwinning

eun.webex.com/eun/onstage/g.php?t=a&d=959198359

Avisos

- Organizar los...
- annette westerop ya forma parte de sus contactos - 10.09.2013
- Ignacio Casado Alda ya forma parte de sus contactos - 06.09.2013
- Olga Paniagua Garrido ya forma parte de sus contactos - 06.09.2013
- Hannah Green ya forma parte de sus contactos - 27.06.2013
- Rossana Falsettise ha unido al proyecto [Let's be artists in mathematics](#) - 19.06.2013
- Olga Lashkovase ha unido al proyecto [Let's be artists in mathematics](#) - 17.06.2013

Encuentros didácticos

Grupos (15)

Los Encuentros didácticos son encuentros breves e intensos online dedicados a muchos temas. Un experto en el tema los dirige e incluyen trabajos y debates prácticos entre los profesores de toda Europa. A continuación está la lista de los encuentros de este trimestre. Los encuentros aparecerán anunciados una semana antes de comenzar. Para más información, hacer clic [aquí](#).

eTwinning 3.0

Fecha: 19.09.2013 a 28.09.2013

Working language: English

Experts: Bart Verswijvel & Arjana Blazic

Applications closed

eTwinning represents a unique opportunity for students and teachers to connect and to network in a safe environment where they can engage in active learning, create new resources and share them so that others can reimagine, remix and combine them into new, rich and easily accessible learning content. This learning event will focus on a new educational paradigm, whereby the emphasis is placed on self-driven learners as creators of knowledge and where the

errar sesión

Not

Abi
eT
10.
del
ya :

Rec
Cal
03.
nov

Enc

¿Con
el imp
aume

¿Con
porqu
de en
tus d

¿Con
haber

ENV

Sal

Encuentros didácticos

Los encuentros didácticos son encuentros virtuales cortos e intensivos que tratan sobre diferentes temas. Están dirigidos por un experto y ofrecen un trabajo activo y debates entre profesores de toda Europa.

¿Quieres mejorar tu desarrollo profesional y conocer a gente nueva?
¡Entonces los encuentros didácticos son lo tuyo!



Los encuentros didácticos parten de la idea de que un curso corto e intensivo, que ofrece una introducción a algún tema concreto sirve para estimular las ideas, ayuda a desarrollar competencias y no requiere un compromiso a largo plazo, en lo que a su tiempo se refiere. También se diseñan para que sean una experiencia de aprendizaje amena y atractiva.

Cada encuentro dura entre 4 y 5 días de trabajo activo, junto con debates, seguidos de 4 ó 5 días de reflexión y trabajo personal. Todos los materiales se encuentran en la red, y se puede acceder a ellos cuando queramos.

¿Cómo participar? Cualquier docente que pertenezca a eTwinning puede enviar su solicitud aproximadamente una semana antes de que el encuentro comience. El enlace está en el escritorio eTwinning, con lo que sólo hay que conectarse y rellenar el formulario en línea. Si aún no estás inscrito, hazlo en el enlace de tu Escritorio.

Todos tienen lugar en el [Laboratorio pedagógico de eTwinning](#).

[¿Quieres más información sobre los encuentros didácticos? ¡Lee este artículo!](#)

19 al 28 de septiembre: eTwinning 3.0

Idioma de trabajo: inglés
Expertos: Bart Verswijfel y Aranaja Blazic
Inicio de la inscripción: 12 de septiembre

eTwinning representa una oportunidad única para que estudiantes y docentes tejan redes de contacto en un entorno seguro. En eTwinning nos podemos sumergir en aprendizaje activo, dar forma a nuevos recursos y compartirlos. De este modo, los demás pueden imaginarlos de nuevo, remezclarlos y combinarlos, convirtiéndolos en contenidos didácticos nuevos, variados y de fácil acceso. Este encuentro didáctico se centrará en un nuevo paradigma educativo que enfatiza la figura del educando automatizado como creador de conocimiento y en el que el proceso de enseñanza se transforma significativamente. La actividad didáctica animará a los participantes a aplicar las «tres C»: conectar, crear y combinar. No se requiere experiencia previa.

7 al 17 de octubre: Manos a la creatividad en TwinSpace (reservado para docentes de Turquía)

Idioma de trabajo: turco
Experta: Adil Tugyan
Inicio de la inscripción: inscripción especial para docentes de Turquía

Esta actividad didáctica se reserva a docentes de Turquía. A lo largo del curso, enseñaremos a los novatos a utilizar TwinSpace de manera efectiva y presentaremos algunas herramientas 2.0 útiles que les ayudarán a realizar mejor sus proyectos, así como a aumentar la visibilidad de los mismos. Este taller está pensado para nuevos miembros de eTwinning y para aquellos que deseen profundizar en el uso de TwinSpace.

7 de octubre al 23 de noviembre: El uso del iPad para eTwinning

Idioma de trabajo: inglés
Expertos: Karl Malbert, Sofia Höa, Johan Nyberg y Björn Broberg

Artículos relacionados

- [Talleres de desarrollo profesional](#)
- [Encuentros didácticos](#)
- [Grupos eTwinning](#)
- [Premios](#)
- [Formación](#)



Hay grupos de trabajo con los que colaborar.



Creative Classroom Group: First expert talk next 12th September
 As part of the "Back to Group Campaign", Creative Classroom Group organizes the first expert talk of the year on Thursday 12th September at 17.30 CET.

Anne Gilleran, the pedagogical manager of eTwinning will give some guidelines and useful information for organizing a successful eTwinning project.

Link: <https://eun.webex.com/eun/onstage/g.php?t=a&d=959198359>

Avisos

- Organizar los avisos
- annette westerop ya forma parte de sus contactos - 10.09.2013
- Ignacio Casado Alda ya forma parte de sus contactos - 06.09.2013
- Olga Paniagua Garrido ya forma parte de sus contactos - 06.09.2013
- Hannah Green ya forma parte de sus contactos - 27.06.2013
- Rossana Falsettise ha unido al proyecto Let's be artists in mathematics - 19.06.2013
- Olga Lashkovase ha unido al proyecto Let's be artists in mathematics - 17.06.2013
- Ana Cristina Bettencourt Resendesse ha unido al proyecto Innovación, colaboración y práctica - 11.06.2013
- Xabier Mujika se ha unido al proyecto Innovación, colaboración y práctica - 09.06.2013

Encuentros didácticos | **Grupos (15)**

Los Grupos eTwinning están dedicados a los eTwinners que quieren debatir temas o materias específicas en un entorno reservado. Para participar hay que inscribirse. A continuación hay una lista de los grupos en activo, Para más información, haz clic [aquí](#).

- Web 2.0 – applications and IT-tools [IR AL GRUPO](#)
- CLIL and eTwinning projects [IR AL GRUPO](#)
- Creative Classroom [IR AL GRUPO](#)
- Experimental sciences [IR AL GRUPO](#)
- Groupe Francophone [IR AL GRUPO](#)
- School Head Teachers [IR AL GRUPO](#)
- Humanities [IR AL GRUPO](#)

Grupos



Groups

eTwinning Groups are private platforms for eTwinners to discuss and work together on a specific topic or theme. Moderated by an experienced eTwinner, each Group sets out activities and tasks for teachers to do and discuss. Topics vary from languages teaching and collaborative writing to experimental sciences. The aim is for eTwinners to share practice examples, discuss teaching and learning methodologies and find support for professional development.



Also in Prog

- [European V](#)
- [Learning Ev](#)
- [Groups](#)
- [Awards](#)

eTwinning Groups are specifically for teachers and can remain open as long-term discussion platforms. If you are interested in joining an existing Group, log in your eTwinning Desktop and go to the section "Groups". Click on the group of your choice. Whereby you will be presented with a registration form to fill in. You can join as many Groups as you like, but please remember, that the philosophy of eTwinning Groups is that of sharing and contributing.

Any teacher interested in coordinating a Group can apply to lead a group on a particular topic; he/she will be asked to draft a document outlining the envisaged activity of the Group. To do this all would-be-Group leaders are sent a set of questions (a planning tool) that helps them focus on a number of aspects. If interested, you may write an email to groups@etwinning.net. The proposal is then examined by the eTwinning Team.

A word of caution: *eTwinning Groups are not the tools for finding partners: the "find eTwinners" tool is specifically designed for that purpose. Registration to a Group is not an automatic process: some time may elapse between your registration and you receiving the invitation to join the Group. Group leaders as well might want to limit participation for different reasons. Please, be patient and do not resend your registration.*

[Want to have further information about eTwinning Groups? Have a look at this article!](#)

Below is the current list of eTwinning Groups.

[Web 2.0 – applications and IT-tools](#)

Moderator: Robert Conings

Let's explore, share, and learn how to evaluate these tools for use in your own classroom with eTwinning

[Les langues romanes](#)



Espacio para compartir intereses:

The screenshot shows a user profile on the eTwinning Desktop platform. The user is identified as 'Mar Bermejo' from the 'Servicio Nacional de Apoyo eTwinning'. The profile includes a bio, a function, organization, and a diary entry. A magnifying glass is positioned over the profile picture area.

eTwinningDesktop 152 avisos

PERFIL | PROYECTOS | ENCONTRAR SOCIOS | SALAS DE PROFESORES | RECURSOS | SERVICIO DE ASISTENCIA

Bienvenido/a Mar Bermejo, Servicio Nacional de Apoyo eTwinning | [modificar el perfil](#) | [cerrar sesión](#)

Quién soy ?

I am a teacher in a Primary school in Madrid, a big city. I would like my students to learn about different cultures, traditions, songs, games and crafts. I enjoy working with ICT and sharing experiences.

[Modificar](#)

Función: Servicio Nacional de Apoyo

Mi organización: Servicio Nacional de Apoyo eTwinning Madrid, España

Mi vida eTwinning Sí

Última conexión: 17.09.2013

Estoy disponible para un proyecto eTwinning No Sí

Estoy disponible para una asociación Comenius No Sí

Estoy disponible para una asociación eTwinning Plus No Sí

annette westerop ya forma parte de sus contactos - 10.09.2013

Ignacio Casado Alda ya forma parte de sus contactos - 06.09.2013

Mi galería fotográfica

Mis contactos ?

Última actividad el: 17.09.2013

Tiiu Leibur

Teodora Popescu

Turker Manga

eTwinning y yo: mi Diario

Compartir con tus compañeros de eTwinning

Adjuntar: [Enlace](#) | [Fichero](#) **COMPARTIR**

De Mar Bermejo - 02.05.2013

We send virtual postcards extending good wishes for holiday seasons in this project. This is for developing one of our objectives that is to facilitate the knowledge of English. We have learnt a spring rhyme.

Mi diario

Puedes unirte a otros proyectos.



eTwinningDesktop

INICIO | PERFIL
PROYECTOS
ENCONTRAR SOCIOS | SALAS DE P...
CURSOS | SERVICIO DE A...

Proyectos
/a Mar Bermejo, Servicio Nacional de Apoyo eTwinning | modif...

Proyectos

Explora entre los proyectos eTwinning. Crea y organiza tu propio proyecto o únete a proyectos nuevos lanzados por otros eTwinners. En esta sección, también puedes solicitar un sello de calidad, invitar a miembros nuevos y organizarlos.

BUSCAR
CREAR UN PROY...

Abiertos
Cerrados
Pendientes

Imagen	Nombre del proyecto	Sellos	Acciones
	<p style="font-weight: bold; margin: 0;">Innovación, colaboración y práctica</p> <p style="font-size: 0.8em; margin: 0;">22.04.2013</p>	<ul style="list-style-type: none"> Descargar un Certificado eTwinning Solicitar el sello de calidad 	<ul style="list-style-type: none"> Administrar el día proyecto TwinSpace Tarjetas de proye con tu SNA



Bienvenido/a Mar Bermejo, Servicio Nacional de Apoyo eTwinning | [modificar](#)

Buscar

Buscar un proyecto

Descripción

Materias

Familia Profesional

Rango de edad

De a

Idioma

BUSCAR

Búsqueda rápida

Centro de Apoyo eTwinning | modificar el perfil | cerrar sesión

0 nuevos

Encontrar Socios

Búsqueda rápida

BUSCAR

o más categorías

Función

País

Región

Materia

Profesional

Rango de edad

De a

Idioma

Tipo de usuario

Tiene interés en usar un kit de proyecto eTwinning

¿Disponible para una asociación Comenius?

¿Disponible para un proyecto eTwinning?

BUSCAR

Tus mensajes

mensajes

Foros

Foros eTwinning

- eTwinning Projects: 4-11
- eTwinning Projects: 12-15
- eTwinning Projects: 16-19
- eTwinning Projects: General

Foros Comenius

- Comenius Partnership: 4-11
- Comenius Partnership: 12-15
- Comenius Partnership: 16-19
- Comenius Partnership: General

Función
País
Región
Materia
Familia profesional
Edad
Idioma
Tipo de usuario
Kit
Disponible para un proyecto eTwinning

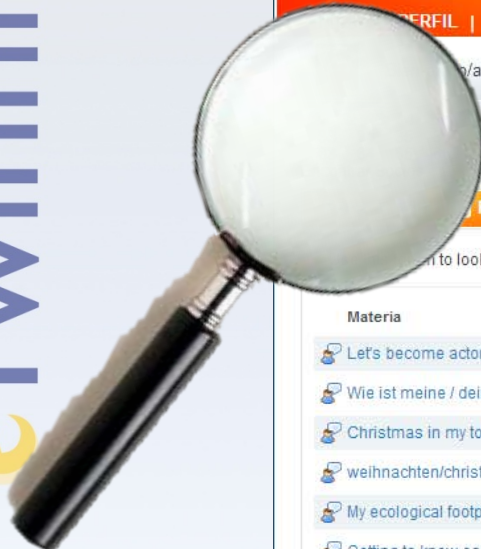

eTwinningDesktop  156 avisos

[PERFIL](#) | [PROYECTOS](#) | [ENCONTRAR SOCIOS](#) | [SALAS DE PROFESORES](#) | [RECURSOS](#) | [SERVICIO DE ASISTENCIA](#)

[/a Mar Bermejo, Servicio Nacional de Apoyo eTwinning](#) | [modificar el perfil](#) | [cerrar sesión](#) 0 nuevos 











[7](#) [8](#) [9](#) [10](#) [11](#) [12](#) [13](#) [14](#) [15](#) [16](#) [17](#) [18](#) [19](#) [20](#) [21](#) [22](#) [23](#) [24](#) [25](#) [26](#) [27](#) [28](#) [29](#) [30](#) [31](#) [32](#)
[37](#) [38](#) [39](#) [40](#) [41](#) [42](#) [43](#) [44](#) [45](#) [46](#) [47](#) [48](#) [49](#) [50](#) [51](#) [52](#) [53](#) [54](#) [55](#) [56](#) [57](#) [58](#) [59](#) [60](#) [61](#) [62](#)
[67](#) [68](#) [69](#) [70](#) [71](#) [72](#) [73](#) [74](#) [75](#) [76](#) [77](#) [78](#) [79](#) [80](#) [81](#) [82](#) [83](#) [84](#) [85](#) [86](#)

[eTwinning Projects: 12-15](#)

[Projects: 12-15](#)

[to look for eTwinning contacts who work with pupils between the ages of 12-15.](#)

[CREAR MENSAJE](#) [BUSCAR UN FORO](#)

Materia	Última publicación	Autor	Respuestas
 Let's become actors	31.10.2013 15:43	Mélanie Janel	1
 Wie ist meine / deine Schule? (Europa-Schulen)	31.10.2013 15:42	Mara Beretsou	8
 Christmas in my town	31.10.2013 15:29	Isabelle Dambach	15
 weihnachten/christmas/noel....	31.10.2013 15:22	Romina Fischer	15
 My ecological footprint	31.10.2013 14:39	René Ouwerkerk	8
 Getting to know each other: Information exchange.	31.10.2013 14:32	Rubén Bermejo	16
 Looking for penpals	31.10.2013 14:27	Daniela Nová	2
 connecting friends	31.10.2013 14:24	vincenza sternativo	4
 Looking for teenage penpals	31.10.2013 14:19	Maria Mavi	2
 Penpals	31.10.2013 14:13	María de la Fuente Benito	12
 Exchange with a school around Berlin - Germany	31.10.2013 14:05	Özgür Erakkuş	0
 my typical day, my hobby	31.10.2013 13:49	Konrad Zysk	0

Más posibilidades de encontrar socios: Salas de profesores Ver todas las salas



Las salas de profesores son espacios online creados por y para usuarios registrados de eTwinning. Estas salas abarca una gran variedad de temas. Puedes ver todas las salas o encontrar un tema específico utilizando la herramienta que puedes encontrar a continuación. Tienes más información disponible en esta [guía de salas de profesores](#) (PDF, 190KB).

[VER TODAS LAS SALAS](#)

ambassadors astronomy blended learning cil
comenius computer culture
 dirigenti_scolastici; europa; interdisciplare drama
 elvis production workshop staffroom vocational
 schools enseignement actif et pratique
etwinning experience français
hardware interview learning liguria malta
music pre-school projects software tolerance
 warszlaty etwinning

Buscar

Buscar

Busca una Sala de profesores especifica seleccionando los criterios definidos.

Nombre

Materia

Familia Profesional

Idiomas

[BUSCAR](#)

ASISTENCIA

0 nuevos



Ejemplos

Mostrado

Organization and management of teacher training

Activo desde: 29.04.2013
 Reservado, Miembros: 225

We aim at discussing the continuous training of teachers in different countries.

This room is designed to teacher trainers, directors, coordinators and other teachers with responsibilities in leading teacher training as well as teachers who wish to address issues concerning their professional development.

The main objective is to compare the training schemes implemented in eTwinning member countries.

Mathematical Variety

Activo desde: 08.05.2012
 Reservado, Miembros: 129

Debate matters of teaching and learning of mathematics. Debates about the education and about the applications of the mathematics in every day life.

Popular

Helpdesk

Activo desde: 01.03.2011
 Público
 Miembros: 1405, Mensajes: 3755

Everything you want to know about eTwinning

eTwinning e la realtà

Activo desde: 01.12.2011
 Público
 Miembros: 273, Mensajes: 3344

confrontiamo problemi, soluzioni e bisogni reali: per sapere cosa chiedere a eTwinning e alle Istituzioni.

Da qualche tempo, funzioniamo anche da emergency room per nuovi e vecchi eTwinners: se avete un problema/dubbio eTwinning, condividetelo e vediamo se riusciamo insieme a venirne a capo!

ideas for teaching English

Activo desde: 10.04.2011
 Público
 Miembros: 1963, Mensajes: 1207

This teachers room is for sharing tips, ideas, games and creative tools for teaching English and etwinning projects..



Resultados de la búsqueda

Sus resultados para: "erasmus+" (2) | [Nueva búsqueda](#)

1

Información sobre la sala

Acciones

Erasmus+

Activo desde: 18.01.2014, Último mensaje: 07.02.2014
 Reservado, Miembros: 76, Mensajes: 7

Erasmus+ group is dedicated to identifying partners and training opportunities in Erasmus+ projects. It also facilitates the distribution of information related to methods, instruments, and events generated in such projects, including those initiated under the Lifelong Learning Programme and developing further.

Erasmus+ started on 1 January 2014 and will run until 2020, replacing current funding programmes run by the European Commission in the area of education, training, youth and sport. This includes the Lifelong Learning Programme, Youth in Action and other international programmes including Jean Monnet and Erasmus Mundus.

The Erasmus+ programme is intended to support activities in education, training, youth and sport in all sectors of lifelong learning including Higher Education, Further Education, adult education, schools, and youth activities.

- [Ir a la Sala](#)
- [Entra en la Sala](#)

preparation of our Erasmus+ project

Activo desde: 30.11.2013
 Reservado, Miembros: 6, Mensajes: 0

preparation of our Erasmus+ project

- [Ir a la Sala](#)
- [Entra en la Sala](#)

Bienvenido/a Mar Bermejo, Servicio Nacional d

Sala de profesores > Helpdesk

Recursos para compartir.

Información sobre la sala

Helpdesk

¿No sabes cómo empezar? Aquí está el Servicio de asistencia. Esta información te ayudará a superar los obstáculos que puedas encontrar y recibirás el apoyo de tu SNA y del SCA.

En esta sección **aprenderás a:**

1. Utilizar las herramientas **para encontrar socios**.
2. Montar **proyectos**.
3. Utilizar el **TwinSpace**.
4. Descubrir **más posibilidades** que nos brinda la plataforma eTwinning.

Si no encuentras las respuestas en esta lista, o si solo quieres compartir algún tema con otros eTwinners, utiliza el foro de esta sección. Ten en cuenta que este foro **no** es para encontrar socios!

Anuncios

Dear all,
I would like to remind you that this forum is not for partner finding.
You can use the forums in 'find eTwinners' for this purpose.
All messages related to partner finding will be deleted.
thanks!

Para encontrar socios

SALA DE CHAT

Foro

Foro: Welcome to the new Desktop!

CREAR MENSAJE

BUSCAR UN FORO

Materia	Última publicación	Autor	Respuestas
opening a project	17.09.2013 12:07	Séverine Hecquet	1
a ready comenius project	16.09.2013 19:27	serap yilmaz	1
National hero	16.09.2013 19:21	Hakan Özkaynak	1
http://roble.pntic.mec.es/jrod0163/	16.09.2013 18:29	Julián Rodríguez Domínguez	0
are you ready for GREAT Comenius project?	16.09.2013 15:37	patrizia rocco	5

Encontrar socios

Encontrar socios en eTwinning, en 7 sencillos pasos

Paso 1 Acceder

Pincha en el botón
Conectar

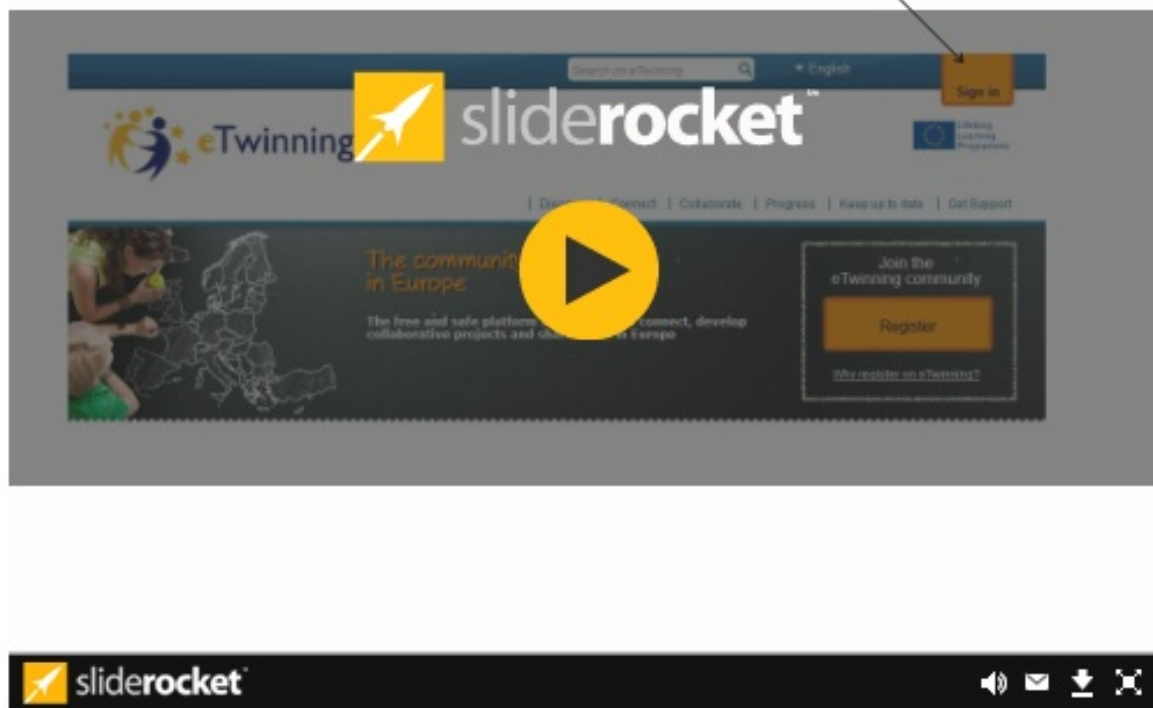

Posibilidades que ofrece eTwinning durante el desarrollo de los proyectos

**Escritorio
etwinning**

Twinspace



El escritorio eTwinning y el Twinspace: espacios paralelos estrechamente relacionados

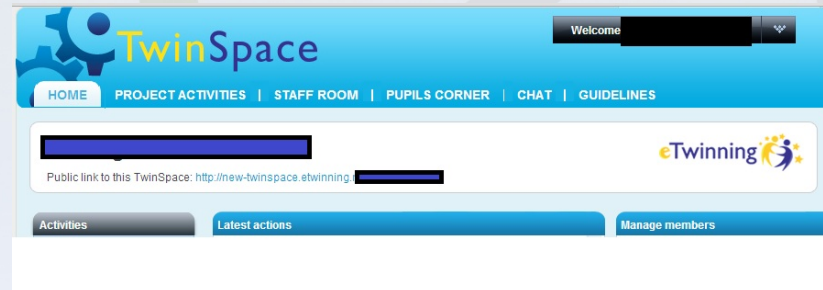

Roles en un proyecto Escritorio eTwinning:

- Fundador
- Administrador
- Miembro

Roles en un proyecto en el Twinspace:

- Administrador
- Miembro

ROLES EN UN PROYECTO EN EL ESCRITORIO eTWINNING



Gestion en el escritorio



FUNDADOR

Acciones

- [Modificar](#)
- [Añadir socio\(s\) nuevo\(s\)](#)
- [Gestionar los socios](#)
- [Cerrar el proyecto](#)
- [Diario del proyecto](#)
- [Administrar el diario del proyecto](#)
- [TwinSpace](#)
- [Tarjetas de proyecto: habla con tu SNA](#)

ADMINISTRADOR

Acciones

- [Modificar](#)
- [Añadir socio\(s\) nuevo\(s\)](#)
- [Cerrar el proyecto](#)
- [Diario del proyecto](#)
- [Administrar el diario del proyecto](#)
- [TwinSpace](#)
- [Tarjetas de proyecto: habla con tu SNA](#)

MIEMBRO

Acciones

- [Diario del proyecto](#)
- [Administrar el diario del proyecto](#)
- [TwinSpace](#)
- [Tarjetas de proyecto: habla con tu SNA](#)



ROLES EN EL TWinspace



Representante en la Comunidad Valencia

Dirección General de Educación
y Calidad Educativa

Susana Álvarez



Representante en Murcia

Dirección General de Recursos Humanos
y Calidad Educativa. Consejería de
Educación, Formación y Empleo

Cecilia Huertas Lucas

Funciones en el TwinSpace

Fíjate: es buena idea utilizar las pestañas de esta barra, para orientarnos por las distintas partes del TwinSpace

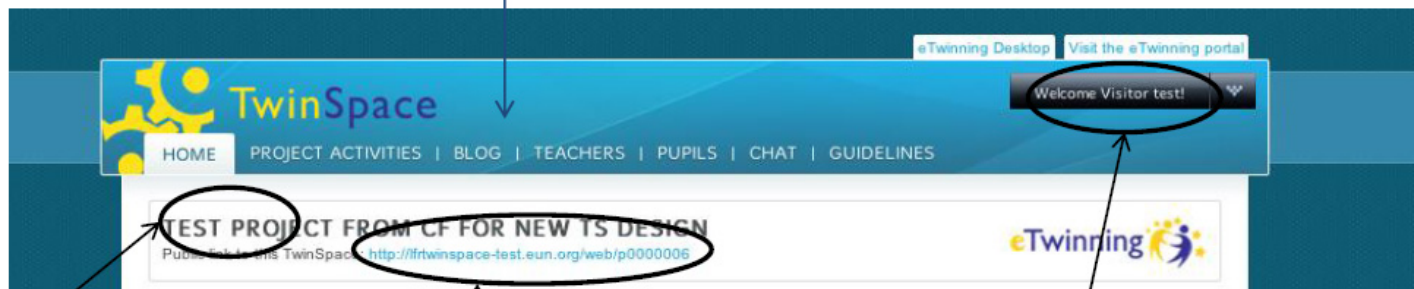

Aquí aparece el nombre del proyecto.

Éste es un enlace público al TwinSpace ¡por si te hace falta!

Puedes salir del TwinSpace o gestionar tu perfil haciendo clic en este botón.

Funciones en el TwinSpace



Dispones de esta bandeja de **Recibidos**, desde la que podrás enviar y recibir mensajes relacionados con tu proyecto eTwinning.

En el recuadro de **Actividad reciente**, podemos ver los últimos movimientos del TwinSpace, como, por ejemplo si alguien publica algo o invita a un nuevo miembro.

Éste es el **Calendario** de tu TwinSpace, en el que se pueden programar actividades para todo el curso.

Fíjate: al inicio de tu proyecto es interesante averiguar cuándo estarán de vacaciones en el centro asociado al proyecto. Las vacaciones varían según el país, con lo que tus socios pueden no estar disponibles en algún momento que no sabíamos.

Funciones en el TwinSpace

Si no has gestionado antes un proyecto de TwinSpace, lo mejor es pulsar el botón **¿Es tu primer TwinSpace?** y seguir los pasos recomendados.

Esta sección permite gestionar los miembros, lo que incluye invitar miembros al TwinSpace o modificar contraseñas de alumnos.

Puedes comprobar cuántos docentes, estudiantes y visitantes son miembros de este TwinSpace

También puedes ver los nombres de los miembros del TwinSpace y cuándo accedieron por última vez.

*Fíjate: Haz clic en **Ver todos** para acceder a la lista completa de miembros del TwinSpace*

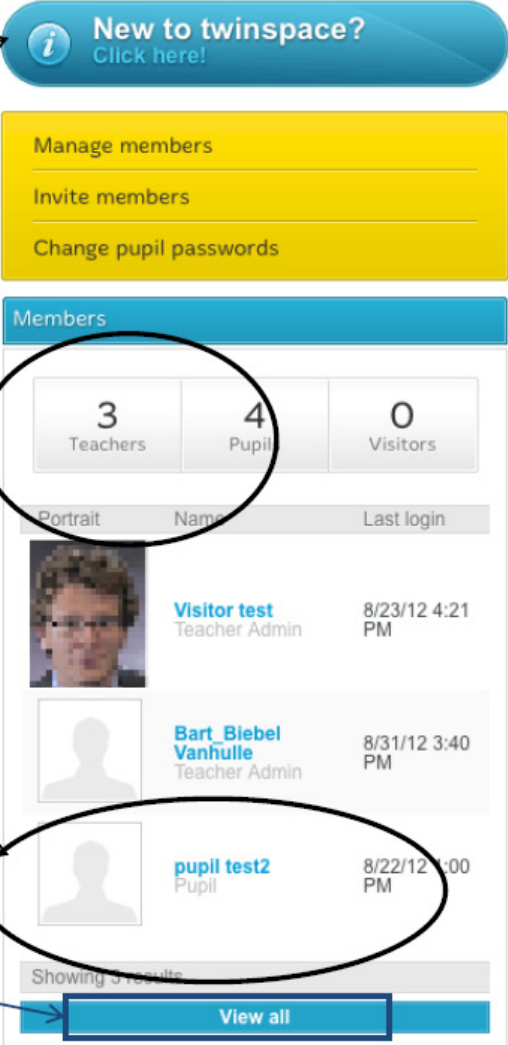

The screenshot shows the TwinSpace management interface. At the top right, there is a blue button labeled "New to twinspace? Click here!". Below it is a yellow menu with three options: "Manage members", "Invite members", and "Change pupil passwords". The main section is titled "Members" and contains three summary cards: "3 Teachers", "4 Pupil", and "0 Visitors". Below these is a table of members with columns for "Portrait", "Name", and "Last login". The table lists three members: "Visitor test" (Teacher Admin, 8/23/12 4:21 PM), "Bart Biebel Vanhulle" (Teacher Admin, 8/31/12 3:40 PM), and "pupil test2" (Pupil, 8/22/12 1:00 PM). At the bottom, there is a "View all" button. Arrows from the text boxes point to these specific elements: the "New to twinspace?" button, the "Manage members" menu, the member count cards, the member list table, and the "View all" button.

Actividades

Administrar páginas

[Organización del encuentro](#)[Presentación](#)[Básicos del TwinSpace](#)[Plenarias](#)[Talleres](#)[Ideas de proyecto del multilateral](#)[Evaluación](#)

Páginas de actividades

Bienvenido a las actividades del proyecto

En esta sección del TwinSpace encontrarás los distintos espacios de colaboración en línea

En cada actividad se incluyen diferentes aplicaciones, que cada administrador seleccionará: blog, galería de documentos, foro, galería de imágenes, wiki o contenido web

En cada nuevo TwinSpace se incluye una actividad de ejemplo "Introduce yourself" (Preséntate) que ofrece un foro y una galería de documentos. Es un espacio ideal para que los miembros del proyecto se presenten y se conozcan

Administrar páginas

El botón "Administrar páginas" permite al administrador.....



Crear



Reorganizar



Publicar



Eliminar

Funciones en el TwinSpace

Crear herramientas para los proyectos

The screenshot shows the 'Create new activity' page in TwinSpace. At the top, there is a navigation bar with the following items: HOME, PROJECT ACTIVITIES (highlighted with a blue box and an arrow), BLOG, TEACHERS, PUPILS, CHAT, and GUIDELINES. Below the navigation bar, there is a 'Create new activity' header with a 'Back' button. The main content area is divided into two sections: 'Title' and 'Components'. The 'Title' section has a text input field and a description: 'This will be displayed in the "Activities" menu to the left'. The 'Components' section has a description: 'Selected components will be displayed within your activity.' and a grid of six component options: 'Activity blog', 'File archive', 'Forum', 'Image gallery', 'Wiki', and 'Web content'. At the bottom, there is a 'create' button and a 'Cancel' button. A note at the bottom left says: 'You can edit this page once it is created.'

*Fíjate: este es el aspecto de la página para **añadir herramientas al proyecto**. Observa que la pestaña **Herramientas del proyecto** está resaltada.*

¿Qué son las herramientas de los proyectos?

El proyecto puede estar compuesto por distintos tipos de actividades. Por ejemplo, podría contener imágenes, un blog u otros medios de creación colectiva. Estas páginas de actividades dan acceso a las herramientas necesarias para realizar los proyectos y almacenar el trabajo de los mismos.

➤ Añadir aplicación



Colaboración

- Blogs [Añadir](#)
- Foro [Añadir](#)
- Wiki

Gestión del contenido

- Archivos [Añadir](#)
- Galería de imágenes [Añadir](#)
- Visualización del contenido web [Añadir](#)



Para añadir una herramienta a la página, puede arrastrarlo hasta la zona deseada.

Escritorio eTwinning

Visitar el portal eTwinning



INICIO

ACTIVIDADES DEL PROYECTO

BLOGS

PROFESORES

ALUMNOS

CHAT

GUÍA

Welcome Olga Paniagua!



Actividades



Prueba de Olga



Prueba de Olga

Modificar

Añadir aplicación

Wiki



FrontPage | [Cambios recientes](#) | [Todas las páginas](#) | [Páginas huérfanas](#)

Buscar

FRONTPAGE

[MODIFICAR](#) [DETALLES](#) [IMPRIMIR](#)

hola

[Añadir subpágina](#), 0 archivos adjuntos | 6 Accesos



[Añadir comentario](#)

Ejemplo de buenas prácticas



GuadalquiRhône
 Ganador de los Premios Nacionales eTwinning 2014
 Categoría 2: proyectos con alumnos de 12 a 16 años



Muchas gracias por vuestra atención

Madrid, 19 de febrero de 2014

mar.bermejo@mecd.es
asistencia@etwinning.es